

# ASPRO™

**Безвоздушные окрасочные аппараты**

**ASPRO-COMBO**



**EAC**



*Перед эксплуатацией внимательно прочитайте руководство по эксплуатации. Соблюдайте технику безопасности при работе с аппаратом.*



*Несоблюдение инструкций может привести к травмам и/или имущественному ущербу!*

## 1. ТЕХНИКА БЕЗОПАСНОСТИ.

### 1.1. ОБЪЯСНЕНИЕ ИСПОЛЬЗУЕМЫХ СИМВОЛОВ

Данное Руководство содержит информацию, которую необходимо прочитать и понять перед использованием устройства. Когда вы дочитаете до параграфа, содержащего нижеследующие символы, уделите этой информации особое внимание и прислушайтесь к предупреждениям.

	<b>Потенциальную опасность, которая может привести к серьезным увечьям и даже к потере жизни. За символом следует информация о мерах безопасности.</b>
	<b>Опасность поражения электрическим током</b>
	<b>Опасность при попадании на кожу</b>
	<b>Опасность прикосновения к движущимся частям</b>
	<b>Опасность возгорания из-за содержания растворителя и паров краски</b>
	<b>Опасность возгорания из-за содержания в материале растворителя, паров краски и несовместимых материалов.</b>
	<b>Опасность получения травм из-за вдыхания опасных паров</b>
	<b>В примечаниях содержится важная информация, на которую необходимо обратить особое внимание</b>
	<b>См. Руководство по работе для получения дополнительных инструкций по мерам безопасности</b>

## ВНИМАНИЕ!

Следующие предупреждения относятся к наладке, эксплуатации, заземлению, техническому обслуживанию и ремонту данного оборудования.

### 1.2. ИНСТРУКЦИЯ ПО ЗАЗЕМЛЕНИЮ.



Данное изделие должно быть заземлено. В случае электрического короткого замыкания, заземление снижает опасность поражения электрическим током путем предоставления проводника для отвода электрического тока. Устройство снабжено шнуром питания, который имеет заземляющий провод с соответствующей штекерной вилкой с заземляющим контактом. Эта вилка должна быть вставлена в розетку, которая установлена должным образом и заземлена в соответствии со всеми местными правилами и нормативами.

***Неправильный монтаж штекерной вилки с заземляющим контактом может создать опасность поражения электрическим током!***



**Провод, изоляция которого имеет зеленый цвет с желтыми полосками или без них, является заземляющим проводом.**

Обратитесь за консультацией к квалифицированному электрику или специалисту по техническому обслуживанию, если у Вас возникло сомнение касательно того, правильно ли заземлено изделие.

Запрещается вносить изменения в поставляемую в комплекте штекерную вилку; если она не подходит к розетке, то поручите квалифицированному электрику установить надлежащую розетку.

Данное изделие предназначено для использования в цепи с номинальным напряжением 220В и снабжено штекерной вилкой с заземляющим контактом.

Запрещается использовать переходник вместе с данным изделием.

Удлинитель. Используйте только 3-проводный удлинительный шнур, который имеет 3-контактную штекерную вилку с заземляющим контактом и 3-контактное штекерное гнездо, которое подходит для штекерной вилки данного изделия.

Растворители и жидкости на основе масел.

**Следуйте принятым на предприятии нормативам.**

Пользуйтесь только металлическими электропроводящими емкостями, установленными на заземленной поверхности, такой как бетон.

Не ставьте емкость на непроводящую поверхность, например, на бумагу или картон, так как это нарушит цепь заземления.

Заземление металлической емкости. Подсоедините один конец провода заземления к емкости с помощью зажима, а другой конец - к надежному заземлению.

Заземление при промывке или сбросе давления.

Плотно прижмите металлическую часть пистолета-распылителя к боковой поверхности заземленной металлической емкости. Затем нажмите курок.



### 1.3. ОПАСНОСТЬ ВОСПЛАМЕНЕНИЯ И ВЗРЫВА.

**Легковоспламеняющиеся вещества, такие как пары растворителя и краски, могут воспламениться или взорваться в рабочей зоне!**

Для предотвращения воспламенения и взрыва запрещается распылять огнеопасные или взрывоопасные материалы вблизи открытого пламени или источников воспламенения, как например, горящие сигареты, работающие двигатели, двигатели или другое искрообразующее электрическое оборудование.

Краска или растворитель, которые протекают через оборудование, способны к образованию зарядов статического электричества.



***Заряды статического электричества создают опасность пожара или взрыва в присутствии паров краски или растворителя.***

Все компоненты распылительной системы, включая насос, узел шлангов, пистолет-распылитель и объекты внутри и вокруг зоны распыления должны быть заземлены надлежащим образом для защиты от зарядов статического электричества и искр. Используйте специальные токопроводящие или заземленные шланги для безвоздушного краскораспылителя высокого давления.

Убедитесь, что все контейнеры и системы сбора заземлены, в соответствии с инструкциями по заземлению, чтобы предупредить возникновение зарядов статического электричества.



***Запрещается использовать краску или растворитель, который содержит галогенизированные углеводороды!***

Обеспечьте хорошую вентиляцию в зоне распыления, надлежащую подачу свежего воздуха, перемещаемого через эту зону. Содержите блок насоса в хорошо проветриваемом месте. Не допускается распыление краски на блок насоса.

Курить в зоне распыления запрещается.

***Поддерживайте чистоту в зоне распыления и удаляйте контейнеры с краской или растворителем, ветошь и другие подобные горючие материалы.***

Ознакомьтесь с составом распыляемых красок и растворителей. Прочтите все ведомости безопасности материалов и этикетки на контейнерах, которые прилагаются к краскам и растворителям. Соблюдайте инструкции по безопасности, составленные производителем красок и растворителей.



***Противопожарное оборудование должно быть в наличии и в рабочем состоянии!***

Распылитель производит искры. При использовании легковоспламеняющейся жидкости в распылителе или рядом с ним, для промывки или очистки распылитель должен находиться на расстоянии не менее 6 м. от взрывоопасных паров.

#### 1.4. ОПАСНОСТЬ ПОДКОЖНОЙ ИНЪЕКЦИИ.



**Запрещается направлять пистолет-распылитель или выполнять распыление в сторону людей или животных.**

Не приближайте руки и другие части тела к точкам выброса жидкостей. Например, не пытайтесь остановить утечки любой частью тела. Всегда используйте защитный соплодержатель. Не допускается выполнять распыление с неисправным соплодержателем. Соблюдайте осторожность при очистке и замене сопла.

Не допускается оставлять агрегат под электрическим напряжением или под давлением, когда он не находится под присмотром.



**Распыление при высоком давлении способно инъецировать токсины внутрь тела и стать причиной серьезного телесного повреждения.**

В том случае, если такая инъекция произошла, то немедленно обратитесь за хирургической помощью.

Проверьте шланги и детали на отсутствие повреждений. Заменяйте любые поврежденные шланги или детали.

Данная система способна создать давление величиной более 20МПа (200 Бар). Используйте запасные части или принадлежности, рассчитаны на это давление.



**Всегда ставьте курок пистолета-распылителя на предохранитель в перерывах между распылениями.**

Проверьте, что предохранитель курка функционирует должным образом.

Перед эксплуатацией агрегата убедитесь в том, что все соединения являются надежными. **Узнайте, как остановить работу агрегата и как быстро сбросить давление.** Внимательно ознакомьтесь с органами управления.



#### 1.5. ОПАСНОСТЬ НЕПРАВИЛЬНОГО ИСПОЛЬЗОВАНИЯ ОБОРУДОВАНИЯ.

**Неправильное использование оборудования может привести к смертельному исходу или серьезной травме.**

1. Не допускается работать или выполнять распыление рядом с детьми. Не допускайте приближения детей к оборудованию в любое время.

2. Не допускается тянуться за пределы досягаемости или стоять на неустойчивой опоре. Постоянно контролируйте эффективность опоры для ног и сохраняйте равновесие.

3. Будьте внимательны и контролируйте свои действия.

4. Не пользуйтесь устройством, если вы устали, находитесь под воздействием лекарственных препаратов или алкоголя.

5. Не перегибайте или не пережимайте шланг.

6. Не подвергайте шланг воздействию температур или давлений, величины которых превышают значения, являющиеся максимальными для данного оборудования.

7. Запрещается использовать шланг в качестве нагруженного элемента для перетаскивания или подъема оборудования.



## 1.6. ОПАСНОСТЬ ПОРАЖЕНИЯ ЭЛЕКТРИЧЕСКИМ ТОКОМ.

Плохое заземление, неправильная регулировка или ненадлежащее использование системы могут привести к поражению электрическим током. Перед обслуживанием оборудования выключите его и отсоедините кабель питания. Используйте только заземленные электрические розетки.

Используйте только 3-проводные удлинители. Запрещается использовать переходник с 3 контактов на 2 контакта.

Проверьте, что Ваш удлинительный шнур не имеет повреждений. Используйте шнур с поперечным сечением проводов не менее 2,5 мм<sup>2</sup>, чтобы выдержать потребляемый данным изделием ток. Шнур с меньшим поперечным сечением проводов станет причиной падения линейного напряжения, потери мощности и перегрева.

В случае повреждения шнура питания, его замену, если потребуется, в целях безопасности должен осуществлять изготовитель или агент изготовителя.

## 1.7. ОПАСНОСТЬ ПРИКОСНОВЕНИЯ К ДВИЖУЩИМСЯ ЧАСТЯМ.



***Движущиеся части могут травмировать или оторвать пальцы, или иные части тела. Остерегайтесь движущихся частей!***

Не используйте оборудование со снятыми защитными устройствами или крышками. Оборудование под давлением может включиться без предупреждения. Прежде чем проверять, перемещать или обслуживать оборудование, выполните процедуру сброса давления, приведенную в настоящем руководстве. Отключите электропитание.

## 1.8. ЛИЧНЫЕ СРЕДСТВА ЗАЩИТЫ.



Лица, использующие или обслуживающие оборудование, а также находящиеся в зоне работы, должны применять соответствующие средства защиты, чтобы обезопасить себя от серьезных травм, в том числе от повреждения глаз, вдыхания токсичных газов, ожогов и потери слуха. К ним относятся перечисленные ниже и иные средства защиты:



- Защитные очки
- Защитная одежда и респиратор в соответствии с рекомендациями изготовителя жидкостей и растворителей
- Перчатки
- Защитные наушники



## 2. УСЛОВИЯ ТРАНСПОРТИРОВКИ И ХРАНЕНИЯ.



***Не подвергайте устройство воздействию повышенной влажности и атмосферных осадков. Храните в помещении.***

Условия хранения, перевозки, реализации продукции и сроки хранения стандартные при нормальных значениях климатических факторов внешней среды.

Транспортировка и хранение в диапазоне температур от -25°C до +55°C



***ВНИМАНИЕ!*** *Перед началом работы после хранения при низких температурах, необходимо выдержать оборудование в теплом помещении около 2-3 часов для предотвращения образования конденсата в электрических узлах.*

Оборудование рассчитано на работу в диапазоне температур от +10°C до +40°C. Максимальный допустимый уровень относительной влажности 50% при температуре +40°C. Более высокий уровень относительной влажности разрешен при менее высокой температуре.

Срок службы изделия 3 года с даты продажи в рекомендованных условиях эксплуатации и хранения.

### **3. СЕРВИСНОЕ ОБСЛУЖИВАНИЕ.**

Агрегат, подлежащий ремонту, должен быть отремонтирован квалифицированным персоналом с использованием для замены подлинных запасных частей. Только в этом случае можно быть уверенным, что безопасность агрегата обеспечена.

В случае поломки агрегата необходимо обратиться в организацию, уполномоченную производителем для принятия претензий и осуществления ремонта - ООО «Химбалт» Россия, г. Санкт-Петербург, ул. Антонова-Овсеенко, д.9/2, 217, тел. 8(800)555-09-74. Адреса местонахождения сервисных центров на сайте: [www.ASPRO-rus.ru](http://www.ASPRO-rus.ru)

### **4. ИНФОРМАЦИЯ ПО ПРИМЕНЕНИЮ.**

#### **4.1. СФЕРА ПРИМЕНЕНИЯ.**

Оборудование применяется только для выполнения окрасочных работ и нанесения шпатлевки методом безвоздушного распыления. Использование целесообразно при окраске больших площадей как внутри, так и снаружи помещений, например, стены и потолки, фасады, заборы, и т.п.

#### **4.2. ПРИМЕНЯЕМЫЕ МАТЕРИАЛЫ.**



Полимерные шпатлевочные составы, краски на водной основе, водоразбавляемые материалы не содержащие твердых частиц (наполнителей) в своем составе.

***Не применяется для распыления составов на основе органических и прочих растворителей; гипсовых и прочих быстротверждаемых составов.***

#### **4.3. БЕЗВОЗДУШНЫЙ РАСПЫЛЕНИЕ.**

Метод безвоздушного распыления, реализованный в этом окрасочном аппарате, подразумевает нанесение материала на поверхность без использования сжатого воздуха. Лакокрасочный материал сжимается насосом под высоким давлением (до 130 Бар) и выходит в окружающее пространство через сопло малого диаметра (менее 1 мм). Из-за большого перепада давления, от 130 Бар в насосе до атмосферного в пространстве, лакокрасочный материал дробиться на мельчайшие частицы и в виде аэрозольного факела оседает на окрашиваемой поверхности.

#### 4.4. ПРИНЦИП РАБОТЫ ОКРАСОЧНОГО АППАРАТА.

Шнековый насос обеспечивает подачу готового для механизированного нанесения шпатлевочного состава из бункера по шлангу к безвоздушному пистолету (распылителю). Насос обеспечивает высокое давление и достаточную производительность для того, чтобы шпатлевка проходила через безвоздушное сопло и распылялась на поверхность безвоздушным методом.

Для передача вращательного движения от электродвигателя к шнековому насосу, в конструкции предусмотрен редуктор.

Установка максимального рабочего давления и минимального давления включения осуществляется с помощью электронного контроллера давления, установленного на выходе из шнекового насоса.

#### 5. ТЕХНИЧЕСКИЕ ХАРАКТЕРИСТИКИ.

	<b>ASPRO- COMBO</b>
Тип насоса	шнековый
Мощность электропривода, кВт	3,0
Напряжение	220В, 50Гц
Класс защиты	IP54
Кабель электрический, мм <sup>2</sup>	2,5
Макс. давление, Бар	130
Макс. рабочее давление, Бар	100
Производительность, л/мин.	6
Объем бункера, л	82
Масса брутто, кг	110
Масса нетто, кг	80
Габариты в упаковке, см.	132x59x80
Распыляемые материалы	Полимерные шпатлевочные материалы; краски и грунтовки на водной основе
Шланг высокого давления	1/2"x15м, 3/8"x1м

#### 6. КОМПЛЕКТ ПОСТАВКИ.

- Окрасочный аппарат -1 шт
- Шланг окрасочный 15мx1/2"- 1шт.
- Шланг окрасочный 1мx3/8"- 1шт.
- Пистолет-краскораспылитель с соплом и соплодержателем - 1 шт.



## 7. УПРАВЛЕНИЕ И НАСТРОЙКА.

### 7.1. ПАНЕЛЬ УПРАВЛЕНИЯ.



Рис.1

1. **Speed Control** («Регулятор скорости»). Изменение оборотов электродвигателя
2. Трехпозиционный переключатель.  
Режим **AUTO** («АВТО») - автоматическое включение/отключение в соответствии с установленными на регуляторе давления минимальными и максимальными значениями.  
Режим **Forward** («Вперед») - постоянное вращение вперед (подача шнековым насосом жидкости и бункера в шланг). Применяется для промывки насоса или для извлечения ротора из статора шнековой пары).  
Режим **Reverse** («Назад») - постоянное вращение в обратную сторону (подача шнековым насосом жидкости из шланга в бункер). Применяется для сброса давления из шланга или для установки ротора в статор шнековой пары).
3. **Emergency Stop** («Аварийное отключение»). Быстрое отключение агрегата нажатием на кнопку аварийного отключения.
4. Индикатор **Stop** («стоп»). Красная подсветка индикатора- агрегат находится в состоянии остановки.
5. Индикатор **Working** («работа»). **ВНИМАНИЕ!** Зеленая подсветка индикатора, соответствует готовности агрегата к включению, **в том числе и автоматическому включению** при снижении параметров давления ниже установленного порога.



## 7.2. РЕГУЛЯТОР ДАВЛЕНИЯ.

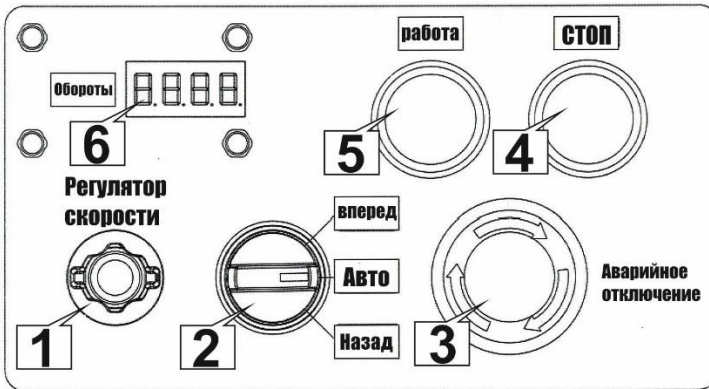

Рис.2

1. «SET» - выбор изменяемого параметра
2. «UNIT»- увеличение параметра/ выбор единиц измерения
3. «ZERO»- уменьшение параметра
4. «ON/OFF»- включение/отключение
5. «MPa, BAR, PSI»- сигнальные лампы. Единицы измерения давления
6. «0.0.0.0» - дисплей (отображение давления)
7. «Power-UP-DAWN-RUN»- сигнальные лампы, указывающие на выбранный режим меню («SET», «UNIT», «ZERO», «ON/OFF»)

## 8. ПОДГОТОВКА АППАРАТА К РАБОТЕ.

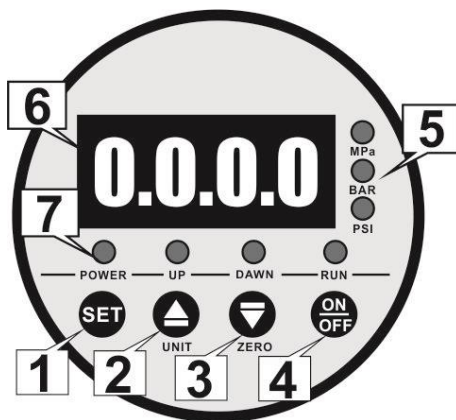

**Убедитесь в стабильности параметров электросети.  
Используйте соответствующий стабилизатор напряжения.**

1. Установите агрегат на ровную поверхность и включите стопор на переднем поворотном колесе, чтобы избежать самопроизвольного перемещения.
2. Подсоедините один конец шланга 3/8"х15м к агрегату, другой конец шланга подсоедините к пистолету распылителю.
3. Снимите соплодержатель и сопло с пистолета-распылителя, если он был установлен. При работе со шпатлёвками, удалите фильтр из ручки пистолета (**не входит в комплект поставки**).

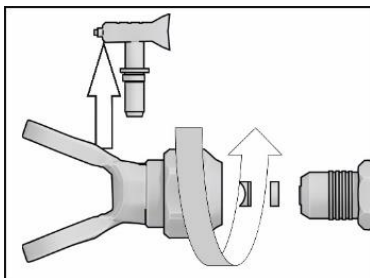

4. Заполните бункер агрегата мыльным раствором (для снижения трения внутренней поверхности напорного шланга перед заполнением вязким составом), примерно на 1/3 объема.

Направьте пистолет-распылитель в бункер, нажмите на курок и включите агрегат в режиме «вперед», установив трехпозиционный переключатель (№2 Рис.1) в соответствующее положение и повернув регулятор скорости (№1 Рис.1) на 1/3 по часовой стрелке.



Перекачивайте жидкость в течении 1-2 минут. Проверьте соединения на наличие утечек. **Не закрывайте места утечек рукой или ветошью! При утечке сбросьте давление. Затяните фитинги.**

5. Направьте распылитель в емкость для отходов и перекачайте мыльный раствор, оставив небольшое количество в бункере на столько, чтобы приводной винт находился в жидкости. Затем остановите агрегат, установив переключатель (№2 Рис.1) в режим «авто» и регулятор скорости (№1 Рис.1) против часовой стрелки до упора.
6. Заполните бункер шпатлевочным составом.
7. Установите диапазоны минимального и максимального давления на регуляторе:

*Убедитесь, что кнопка «ON/OFF» (№4 Рис.2) находится в выключенном состоянии- сигнальная лампа «RUN» не горит.*

*Путем нажатия на кнопку «SET» (№1 Рис.1) последовательно выбирайте параметры минимального «DAWN» и максимального давления «UP». Выбранный параметр будет отображаться соответствующей сигнальной лампой. Регулировка значение параметра производится нажатием на кнопки (№2, №3 Рис.2).*

*Выберите удобные единицы измерения, выбор единицы будет указан соответствующей сигнальной лампой.*

8. Для включения агрегата, установите трехпозиционный переключатель (№2 Рис.1) в режиме «авто»; поверните регулятор скорости (№1, Рис.1) по часовой стрелке; нажмите на кнопку «ON/OFF» (№4, Рис.2) – загорится соответствующая сигнальная лампа «RUN» (№7, Рис.2)
9. Направьте пистолет-распылитель в бункер, нажмите на курок. Часть жидкости из шланга выйдет в бункер. Когда шпатлевка начнет выходить

из пистолета, отпустите курок пистолета-распылителя и установите предохранитель курка во включенное положение.

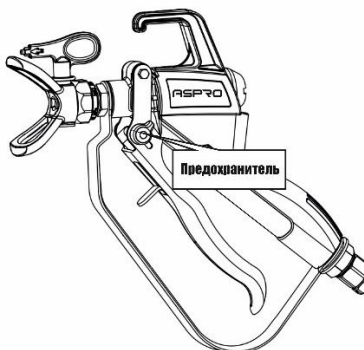

10. Установите соплодержатель и сопло, снимите пистолет с предохранителя и начните распыление.

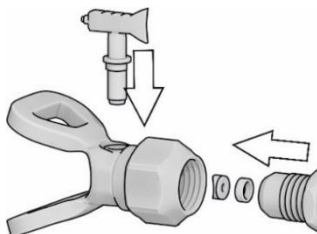

11. Отрегулируйте скорость вращения и порог максимального и минимального давления, как описано выше.



**Минимальное давление**- значение, до которого опускается давления в системе в процессе распыления перед включением агрегата.

## 9. ТЕХНОЛОГИЯ РАСПЫЛЕНИЕ.

В процессе распыления равномерно двигать краскопульт. В противном случае покрытие получится неровным.

При распылении перемещать предплечье, а не кисть руки. Сохранять постоянное расстояние, между краскопультom и окрашиваемым объектом.

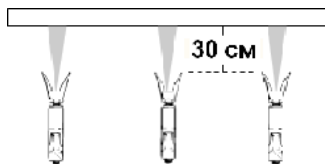

Край распыленной струи должен быть не слишком четким, а размытым, чтобы облегчить наложение следующего слоя покрытия. Краскопульт следует всегда перемещать параллельно обрабатываемой поверхности, а струя должна быть направлена под

прямым углом, чтобы образующееся облако краски было минимальным, а слой наносимой краски равномерный по всей площади поверхности.

Каждый проход краскопульта должен перекрывать 30% слоя предыдущего прохода.

В зависимости от материала улучшение качества покрытия может достигаться применением сопел меньших размеров.

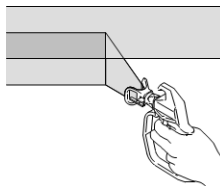

**Утечки из шланга высокого давления могут вызвать травмы. При обнаружении утечек немедленно заменить шланг. Категорически запрещается самостоятельный ремонт шлангов.**

При работе на лесах (подмостках) рекомендуется всегда подводить шланг по внешней стороне лесов. Из соображений работоспособности, безопасности и долговечности, применяйте только оригинальные шланги высокого давления.

Осторожно обращаться со шлангом высокого давления. Избегать перегибов или складок под острым углом; минимальный радиус изгиба равен, примерно 20 см.

Оберегать шланг высокого давления от передавливания и от контакта с острыми предметами.

Если во время работы забились сопло, то устранить засор можно давлением материала:

- Отпустите курок;
- Установите предохранитель курка на пистолете во включенное положение. Поверните сопло на 180° в режим очистки (см. рис. ниже);
- Направьте пистолет распылитель на кусок картона или в емкость для отходов;
- Установите предохранитель курка на пистолете во выключенное положение. Нажмите на курок распылителя, материал под давлением должен прочистить сопло;
- Верните сопло в положение распыления

Положение очистки

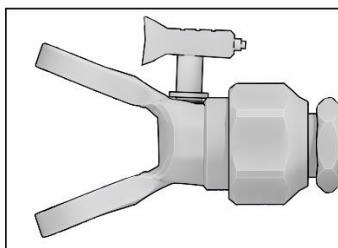

Положение распыления

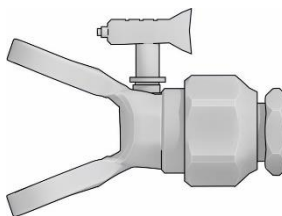



**ВНИМАНИЕ:** Повышенное давление распыления вызывает ускоренный износ сопла и деталей агрегата, увеличивает запыленность и загазованность окружающей среды и не повышает производительность труда. Рекомендуется работать при минимальном давлении, обеспечивающем качественное распыление.

## 10. ОЧИСТКА.



Перед очисткой машины водой, из соображений безопасности, закройте или заклейте все отверстия, в которые для обеспечения правильного функционирования не должны попадать вода и чистящие средства. Особенно подвержены опасности электродвигатели, распределительные шкафы и электрические разъемы.



**Не допускайте попадания воды в электросистему.**

1. Перекачайте остатки материала из бункера в пустую емкость, но не допускайте сухого хода насоса.
2. Залейте чистую воду в бункер. Направьте пистолет-распылитель в емкость для отходов и перекачивайте жидкость из бункера через шланг в режиме «вперед». Продолжайте перекачивать воду до тех пор, пока из пистолета не пойдет прозрачная вода без включений шпатлевки.
3. Затем отключите агрегат. От электрической сети и удалите остатки шпатлевки из бункера вручную с помощью кисти и ветоши.
4. Отсоедините шланг высокого давления от блока насоса. Очистите узел подсоединения при помощи струи воды и подходящего плоского ершика. Очистите бункер струей воды и подходящей щеткой.

## 11. ОБОЗНАЧЕНИЕ ЧАСТЕЙ АППАРАТА.

### 11.1. Схема 1.

1. Рама
2. Бункер для материала
3. Прижимная пластина
4. М16 шпилька
5. Шайба
6. Гайка М16
7. Гайка М16
8. Приводной винт

9. Винт с шестигранной головкой M12
10. M16-150 шпилька
11. Шплинт
12. Перфорированный цилиндрический штифт с плоской головкой
13. Статор шнековой пары
14. Ротор шнековой пары
15. Узел подсоединения
16. Кожух регулятора давления
17. Рукоятка

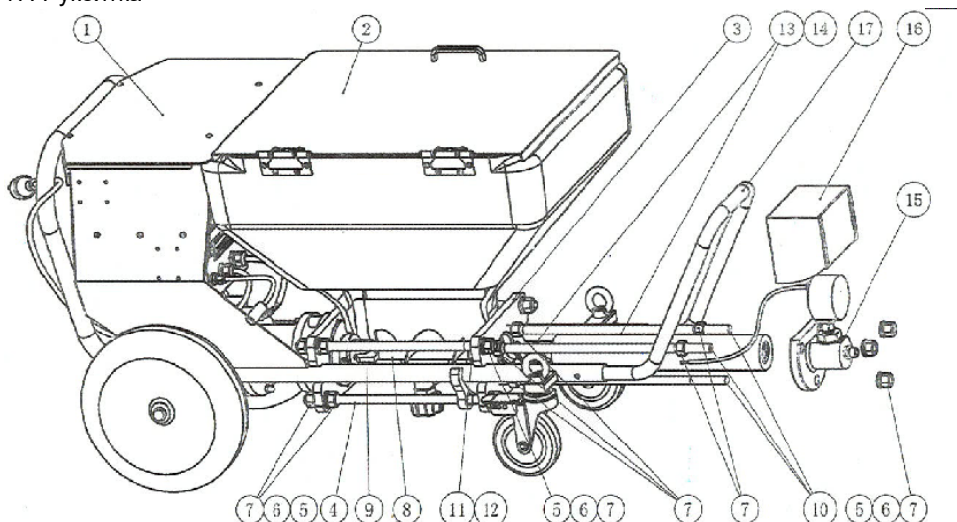

**11.2. Схема 2.**

1. Рама
2. Крышка верхняя
3. Винт с поперечной утопленной головкой M5x8
4. M5 шестигранная гайка
5. Пневматические шины
6. шестигранная шариковая гайка M14
7. Колесо поворотное со стопором
8. Гайка M12
9. Редуктор мотора
10. винт с шестигранной торцевой головкой
11. Пружинная шайба 8мм.
12. Плоская шайба 8x14x0,7
13. фланцевое уплотнительное кольцо
14. Блок управления в сборе
15. винт с шестигранной торцевой головкой M5x8

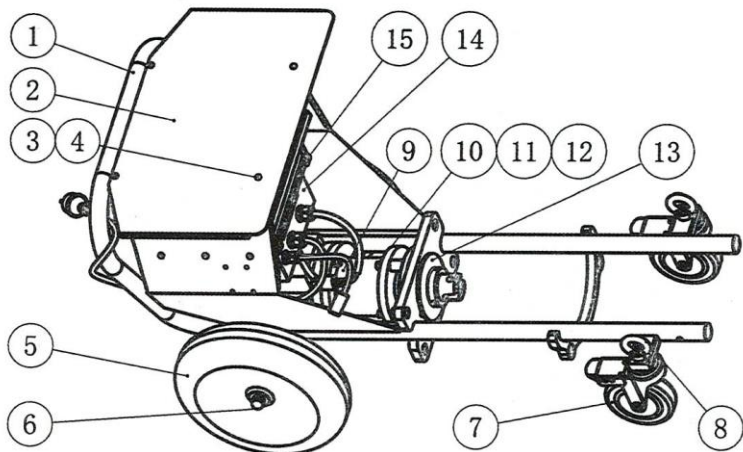

11.3. Схема 3.

1. Штепсель электрический с кабелем
2. Корпус блока управления
3. Индикатор (красный)
4. Кнопка аварийной остановки
5. Индикатор (зеленый)
6. Трехпозиционный переключатель
7. Регулятор скорости
- 8.
- 9.
10. винт с поперечным углублением M4x12
11. Шестигранная гайка M4
12. MRP-V1802 дисплей
13. Шестигранная гайка M4
14. винт с поперечным углублением в головке M4x6
15. Плата контроля
16. Уплотнительная прокладка
17. Ввод кабельный PG13.5
18. Ввод кабельный PG7
19. Кабель соединения с двигателем
20. Кабель контроллера
- 21.
22. Соединение герметичное



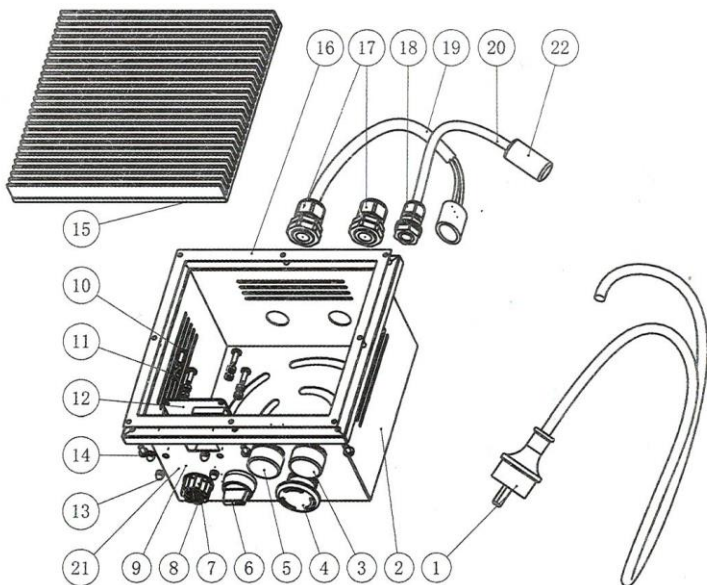

**11.4. Схема 4.**

1. крепежный винт с шестигранным гнездом М8х8
2. контрольное кольцо сальникового уплотнения
3. винт с шестигранной торцевой головкой М10х30
4. пружинная шайба М10
5. Сальник из фторопласта 50х65х8
6. Соединитель
7. Подшипник роликовый 81108
8. Фланец соединительный
- 9.
10. Уплотнение Ф40х1,8
- 11.
12. Шпонка 8х7х30
13. Редуктор
14. болт с шестигранной торцевой головкой М8х35
15. винт с шестигранной торцевой головкой
16. пружинная шайба М8
17. Плоское уплотнение 8х14х0,7
18. Шпонка 5х5х15
19. Двигатель
20. Шестигранная гайка

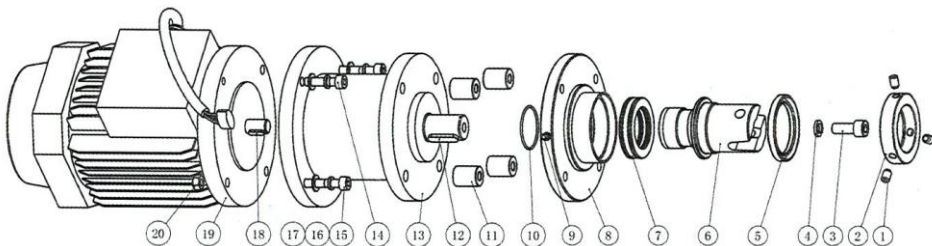

**11.5. Схема 5.**

1. Узел соединения
2. Штуцер подсоединения шланга 1/2"
3. Уплотнение медное
4. Переходник
5. Прокладка-фильтр
6. Регулятор давления

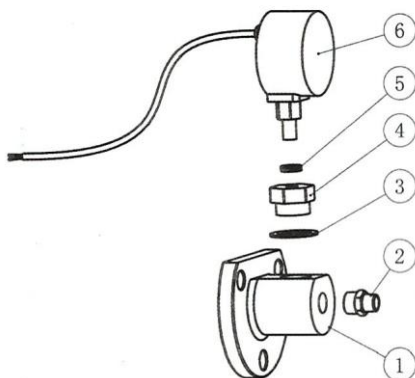

## 12. ПРАВИЛА ИСПОЛЬЗОВАНИЯ.

**ВНИМАНИЕ! Несоблюдение инструкций, описанных в этом разделе, может привести к поломке оборудования.**

1. Окрасочный аппарат является электроприбором, имеющим в своем составе электронные компоненты, бесперебойная работа которых зависит от стабильности параметров электрической сети.



**Если вы не уверены в стабильности параметров сети, используйте стабилизатор напряжения для работы с окрасочным аппаратом. Подключайте электрическую вилку оборудования только в электрическую розетку с заземлением, имеющую контакты фазы и нуля, а также контакт защитного заземления.**

2. Пробный запуск окрасочного аппарата необходимо производить с использованием воды, а не лакокрасочных материалов.



**Убедитесь, что аппарат работает должным образом, а все соединения надежно затянуты.**



3. Не допускайте работы насоса «в сухую» более 30 секунд, т.е. работы при которой насос не перекачивает лакокрасочный материал или жидкость.



4. Не оставляйте аппарат с давлением лакокрасочного материала в системе без присмотра. Если это невозможно, по крайней мере, отключите его от электрической сети.



5. Первое включение аппарата после его хранения при низких температурах производить только после того, как аппарат будет выдержан 1-2 часа при температуре более +5°C. Это предотвратит выход из строя электрических и электронных компонентов в результате воздействия конденсата, а также повреждения насоса в случае замерзания воды внутри системы.

Рекомендуется хранить аппарат при положительных температурах.

6. Обращайтесь аккуратно с окрасочным шлангом высокого давления.



**ВНИМАНИЕ! Не используйте и не ремонтируйте каким-либо образом, поврежденный шланг высокого давления, замените на новый.**

# ASPRO™

Сделано в Китае  
По заказу: ASPRO ООО «Химбалт»  
Дата производства:  
Импортер: ООО «Химбалт»

Адрес импортера: Россия, Санкт-Петербург, ул.Антонова-Овсеенко, д.9/2  
Телефон организации, уполномоченной на принятие претензий: 8(800)555-09-74